

B

# GLOBO

LIGHTING

www.globo-lighting.com

## 15365D

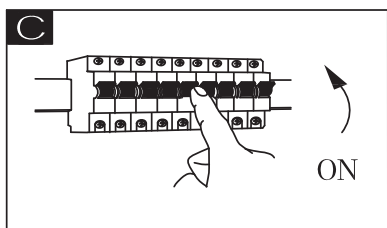
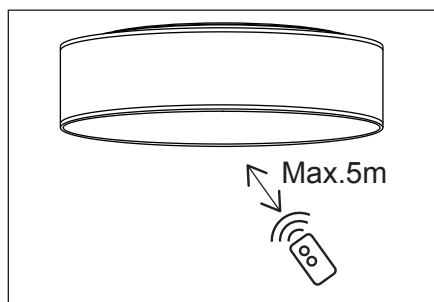
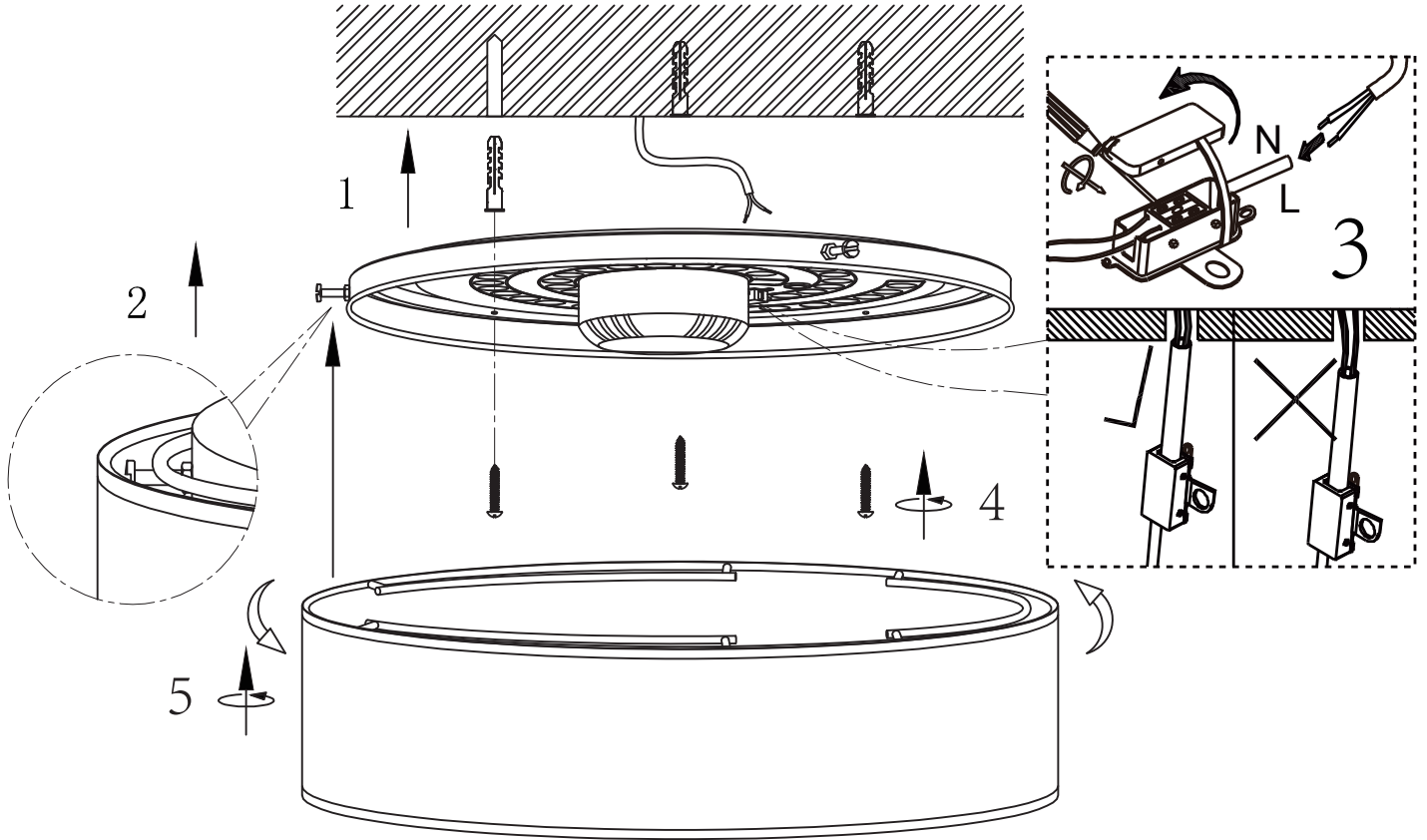

- incl.
- 3 LIGHT STEPS  
4500 K 6000 K 3000 K
- dimmable
- 3000 K - 6000 K
- night light
- many steps
- colour fixing
- memory function
- many light steps

|                         |                     |                    |                |
|-------------------------|---------------------|--------------------|----------------|
|                         |                     |                    |                |
| OFF                     | ON                  | LM+ ↑              | LM- ↓          |
|                         |                     |                    |                |
| 6000K<br>4500K<br>3000K | Night light         | 6000K<br>3000K     | 6000K<br>3000K |
|                         |                     |                    |                |
|                         |                     |                    |                |
| 3000K                   | 4500K               | 6500K              | Night light    |
|                         |                     |                    |                |
| memory function ON      | memory function OFF | memory function ON |                |
|                         |                     |                    |                |
|                         | > 15S               |                    |                |

GLOBO Handels GmbH  
 Gewerbestrasse 3  
 A-9184 Sankt Peter Austria

# Lichtquelle/Light source:

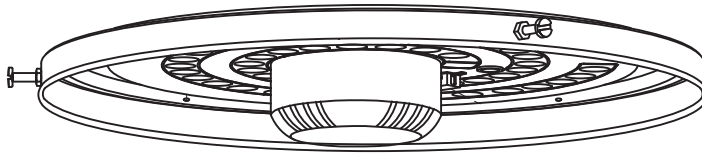

DEU:  
Lichtquelle:  
Die Lichtquelle ist nicht tauschbar, weil sie konstruktionsbedingt fest mit dem umgebenden Produkt verbunden ist.  
Dieses Produkt enthält eine Lichtquelle der Energieeffizienzklasse <E>.

 Austausch des Betriebsgeräts durch einen Professionisten.

 Leuchtmittel nicht austauschbar.

GBR:  
Light source:  
The light source is not interchangeable because it is determined by the surrounding product design.  
This product contains a light source of energy efficiency class <E>.

 Replaceable control gear by a professional.

 Non replaceable light source.

BG:  
Източник на светлина:  
Източникът на светлина не може да се подменя, тъй като поради конструкцията си е трайно фиксиран към заобикалящия го продукт.  
Този продукт включва светлинен източник с клас на енергийна ефективност <E>

 Смяна на управляващото устройство от професионалист.

 Източникът на светлина не може да се подменя.

CZ:  
Zdroj světla:  
Světelný zdroj není možné vyměnit, protože je díky své konstrukci pevně spojený s produktem.  
Tento výrobek obsahuje světelný zdroj s třídou energetické účinnosti <E>.

 Výměna předradníku jen odborníkem.

 Světelný zdroj není vyměnitelný.

DK:  
Lyskilde:  
Lyskilden kan ikke udskiftes, fordi den er fast forbundet med det omgivende produkt.  
Dette produkt indeholder en lyskilde i energieffektivitetsklasse < E >.

 Enheden skal skiftes af en fagperson.

 Lyskilden kan ikke udskiftes.

ES:  
Fuente de luz:  
La fuente de luz no es sustituible porque está fija en el producto desde la construcción.  
Este producto contiene una fuente luminosa de la clase de eficiencia energética <E>.

 Sustitución del aparato por un profesional.

 Bombilla no reemplazable.

ET:  
Valgusallikas:  
Valgusallikas ei ole välja vahetatav, sest ta on tootega ehituslikult kindlalt seotud.  
Toode sisaldab energiatõhususe klassi <E> valgusallikat.

 Juhtimiseadise välja vahetamine professionaali poolt.

 Lamp ei ole välja vahetatav.

FI:  
Valonlähde:  
Valonlähdeä ei voi vaihtaa uuteen, sillä se on rakenteellisesti yhdistetty ympäröivään tuoteeseen.  
Tämä tuote sisältää valonlähteen, jonka energiatehokkuusluokka on <E>.

 Liitäntälaitteen vaihtaa ammattilainen.

 Valonlähdeä ei voi vaihtaa.

FR:  
Source lumineuse:  
La source lumineuse n'est pas remplaçable car elle est, de par la construction du produit, liée de façon permanente à celui-ci.  
Ce produit contient une source lumineuse de classe d'efficacité énergétique <E>.

 Remplacement du dispositif de commande par un professionnel.

 Ampoule non remplaçable.

GR:  
Φωτεινή πηγή:  
Η φωτεινή πηγή δεν μπορεί να αντικατασταθεί, επειδή είναι για κατασκευαστικούς λόγους σταθερά συνδεδεμένη με το προϊόν που την περιβάλλει.  
Το προϊόν αυτό περιέχει φωτεινή πηγή της τρίτης ενεργειακής απόδοσης <E>.

 Αντικατάσταση της διάταξης λειτουργίας από έναν επαγγελματία

 Ο λαμπτήρας δεν μπορεί να αντικατασταθεί.

HR:  
Izvor svjetla:  
Izvor svjetla nije zamjenjiv, jer je konstrukcijski pričvršćen na proizvod.  
Ovaj proizvod sadržava izvor svjetlosti klase energetske učinkovitosti <E>.

 Izmjenu pogonskog uređaja smije izvršiti i samo profesionalna osoba

 LED žarulje nije moguće zamjeniti

HU:  
Fényforrás:  
A fényforrás nem cserélhető, mert felépítése miatt szilárdan csatlakozik a termékhez.  
Ez a termék egy <E> energiatékonyosági osztályú fényforrást tartalmaz.

 Az előtétet csak szakértők cserélhetik ki.

 A fényforrás nem cserélhető

Islandisch/IS:  
Ljósgjafi:  
Ljósgjafinn er ekki útskiptanlegur vegna þess að hann er háður umliggjandi hönnun vörunnar.  
Varan inniheldur ljósgjafa í orkuflökki <E>.

 Útskiptanlegur stýribúnaður sem fagmaður á að framkvæma.

 Ekki útskiptanlegur ljósgjafi.

IT:  
Sorgente luminosa:  
La sorgente luminosa non è intercambiabile perché è saldamente collegata al prodotto per via del suo design.  
Questo prodotto contiene una sorgente luminosa di classe di efficienza energetica <E>.

 Sostituzione dell'alimentatore da parte di un professionista.

 Lampadine non intercambiabili.

LV:  
Gaismas avots:  
Gaismas avotu nevar nomainīt, jo tas konstrukcijā ir cieši savienots ar izstrādājuma apkārtējo daļu.  
Šis ražojums satur gaismas avotu, kura energoefektivitātes klase ir <E>.

 Vadības ierīci var nomainīt speciālists.

 Apgaismes līdzekļi nevar nomainīt.

LT:  
Šviesos šaltinis:  
Šis šviesos šaltinis yra nekeičiamas, nes jis prijungtas prie gaminio pagal jo konstrukciją.  
Šiame gaminyje yra šviesos šaltinis, kurio energijos vartojimo efektyvumo klasė <E>.

 Valdymo įtaisa keičia profesionalas.

 Šviesos šaltinis yra nekeičiamas.

NL:  
Lichtbron:  
De lichtbron kan niet worden vervangen, omdat deze vanwege de constructie vast met het product eromheen verbonden is.  
Dit product bevat een lichtbron van energie-efficiëntieklasse <E>.

 Vervanging van het apparaat door een expert.

 Verlichting kan niet worden vervangen.

Norwegisch/Norwegian / NO:  
Lyskilde:  
Lyskilden kan ikke byttes fordi den sitter fast i produktet.  
Dette produktet inneholder en lyskilde i energiklasse <E>.

 Bytte av driftsapparatet må gjøres av fagmann.

 Lyskilden kan ikke byttes ut.

PL:  
Źródło światła:  
Źródła światła nie można wymienić, ponieważ jest zintegrowane z produktem ze względu na swoją konstrukcję.  
Ten produkt zawiera źródło światła o klasie efektywności energetycznej <E>.

 Wymiana osprzętu sterującego wyłącznie przez specjalistę.

 Źródła światła nie można wymienić.

PT:  
Fonte de Luz:  
A fonte de luz não é substituível porque devido às suas características construtivas está fixada de forma permanente ao produto circundante.  
Este produto contém uma fonte de luz da classe de eficiência energética <E>.

 Substituição do dispositivo de comando por parte de um profissional.

 Lâmpada não substituível.

RO:  
Sursa de lumina:  
Sursa de lumina nu este inlocuibilă ea fiind parte constructivă a produsului.  
Acest produs conține o sursă de lumină cu clasa de eficiență energetică <E>.

 Schimbarea unitatii de control trebuie facuta doar de catre personal specializat.

 Sursa de lumina nu poate fi schimbata

RUS:  
Источник света:  
Источник света не является взаимозаменяемым, поскольку это определяется конструкцией смежного продукта.  
Данный продукт содержит источник света класса энергоэффективности <E>.

 Замена регулировочного механизма специалистом.

 Незаменяемый источник света.

SRB:  
Izvor svetlosti:  
Izvor svetlosti nije zamjenjiv, jer je zbog svog dizajna čvrsto povezan sa proizvodom koji ga okružuje.  
Ovaj proizvod sadrži izvor svetlosti klase energetske efikasnosti <E>.

 Zamena upravljačkog uređaja od strane profesionalca.

 Izvor svetlosti se ne može zameniti.

SK:  
Zdroj svetla:  
Světelný zdroj nie je možné vymeniť, pretože je vďaka svojej konštrukcii pevne spojený s produktom.  
Tento výrobok obsahuje svetelný zdroj triedy energetickej účinnosti <E>.

 Výmena predradníka len odborníkom.

 Svetelný zdroj nie je vymeniteľný.

SI:  
Izvor svetlobe:  
Vir svetlobe ni zamenljiv, ker je določen z zasnovno izdelka v okolici.  
Ta izdelek vsebuje svetlobni vir razreda energetske učinkovitosti <E>.

 Zamenljiv krmilnik s strani strokovne osebe.

 Nezamenljiv vir svetlobe.

SE:  
Ljuskälla:  
Ljuskällan är inte utbytbar, eftersom den på grund av konstruktionen är fast integrerad i den omgivande produkten.  
Denna produkt innehåller en ljuskälla med energieffektivitetsklass <E>.

 Byte av driftdonet genom en fackman.

 Ljuskällan är inte utbytbar.

TR:  
Işık kaynağı:  
Konstrüksiyon gereği çevreyelen ürün ile sabit bir şekilde bağlı olduđu için ışık kaynağı deđiştirilemez.  
Bu ürün, <E > enerji sınıfından bir ışık kaynağına sahiptir.

 İşletme cihazının bir profesyonel tarafından deđiştirilmesi.

 Aydınlatma matzemesi deđiştirilemez.

UK:  
Джерело світла:  
Джерело світла не можна обміняти, оскільки воно міцно пов'язане з навколишнім виробом завдяки своїй конструкції.  
Цей виріб містить джерело світла класу енергоефективності <E>.

 Заміна контрольної передачі професіоналом.

 Цібулини не взаємозамінні.